

Saturn Raketen trugen Menschen auf den Mond.

SATURN 1b

Entwickelt für das
"Kinderbasteln" am 3. März 2007
im Landesmuseum für Technik und
Arbeit, LTA, Mannheim

Baugruppe 1

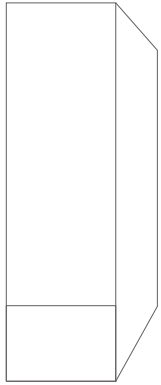

Teil 5
Rettungsrakete

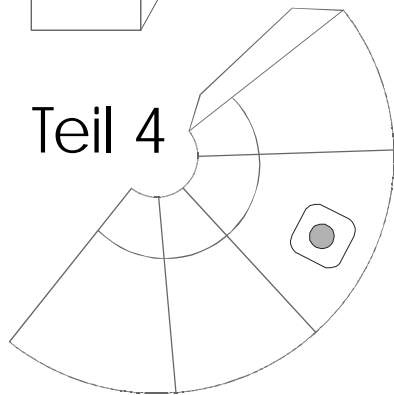

Teil 4

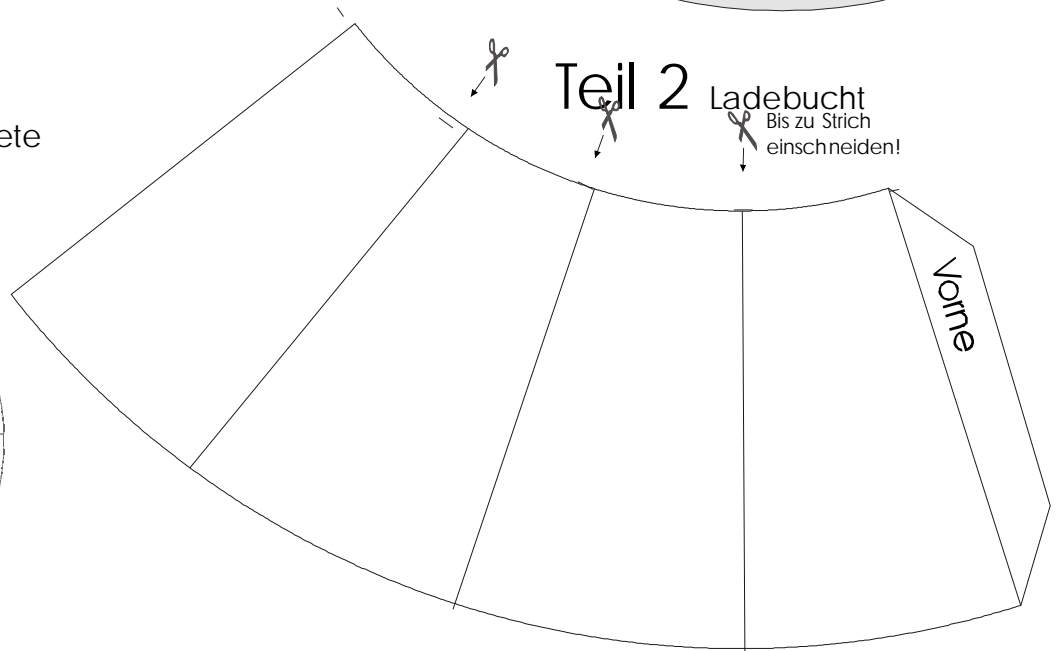

Teil 2
Ladebucht
Bis zu Strich
einschneiden!

Teil 1

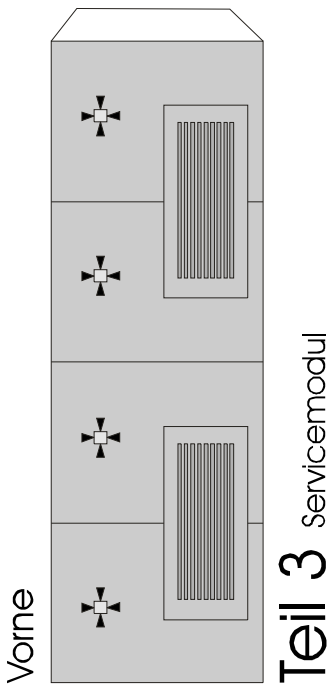

Teil 3
Servicemodul

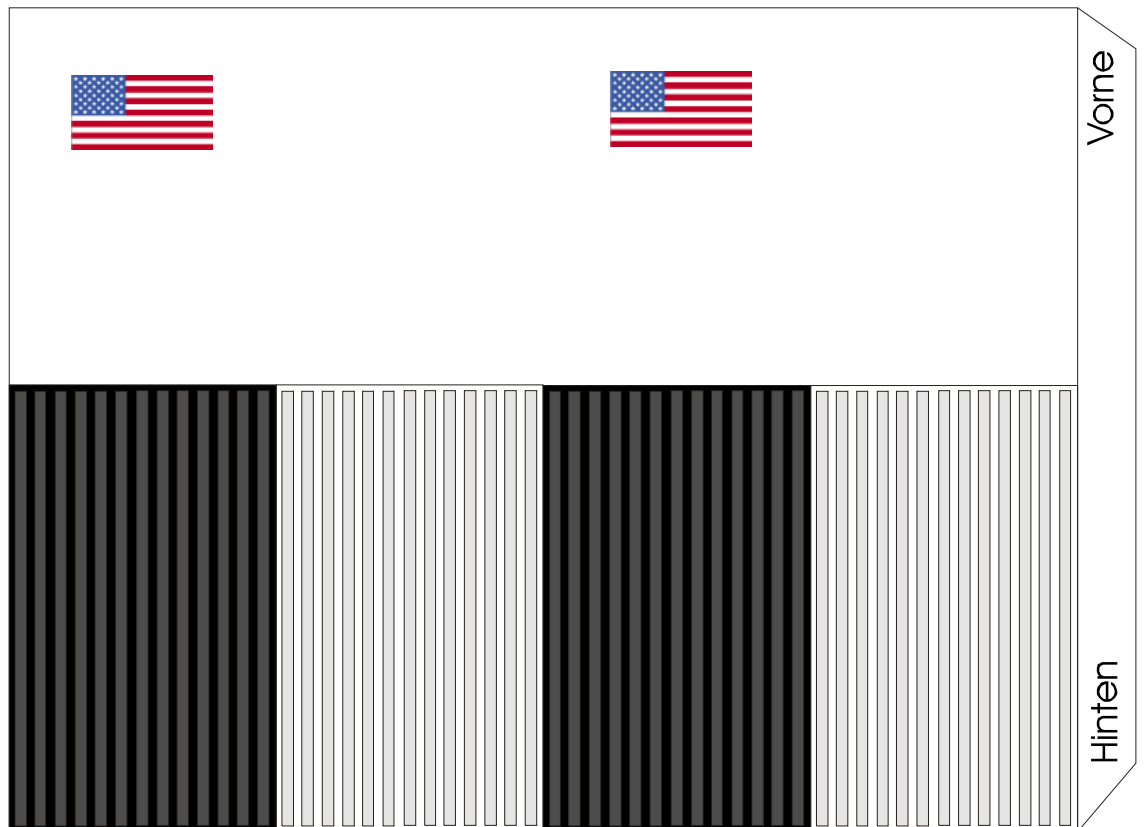

Oder weiter mit Baugruppe 2.

SATURN 1b

Bauanleitung:

Baugruppe 1

- 1. Montagehilfen auf Blatt 2 ausschneiden. Den Mittelschlitz schneiden. Kreuzförmig ineinanderstecken. Dann auf die Strichlinien der Kreisscheibe aufkleben 1.
- 2. Raketenkörper (Teil 1) ausschneiden. Über einen Kochlöffel (Bleistift oder einen Rundstab) rollen. Nach dem rollen Klebelasche mit Kleber einstreichen. Raketenkörper zu einem Rohr verbinden.
- 3. Rettungsrakete Teil 3 ausschneiden, über Zahnstocher rollen und verkleben.
- 4. Teil 4 Apollokapsel ausschneiden und zum Kegel verkleben,
- 5. Teil 5 Servicemodul ausschneiden. Über Rundholz rollen und mit der Seitenlasche verkleben
- 6. Teil 2 Ladebucht zum Kegel formen und verkleben.
- 7. Teil 1-5 über Montagehilfe schieben, einpassen. Noch einmal abnehmen, Kanten der Montagehilfe mit Kleber versehen und Teil für Teil aufschieben und verkleben.
- 8. Teil 3 Rettungsrakete oben einkleben.

Baugruppe 2

- 1. Raketenkörper (Teil 6) ausschneiden. Über einen Kochlöffel (Bleistift oder einen Rundstab) rollen. Nach dem rollen Klebelasche mit Kleber einstreichen. Raketenkörper zu einem Rohr verbinden.
- 2. Lasche Teil 7 vorne in den Raketenkörper einkleben. Ausprobieren, ob Teil 6 leicht in Teil 1 eingeschoben werden kann.
- 3. Teil 8 Tankdeckel + Teil 9 Raketendüsen ausschneiden, an der grauen Fläche rundum einritzen. Dann die Klebelaschen einschneiden und in den Raketenkörper einkleben. Und gleich wieder ausprobieren, ob Teil 6 leicht in Teil 1 eingeschoben werden kann.
- 4. Raketenflossen Teil 10 an der weissen Linie einritzen. Ausschneiden, knicken und unten am Raketenkörper auf die grauen Markierungen kleben

Fertig.....

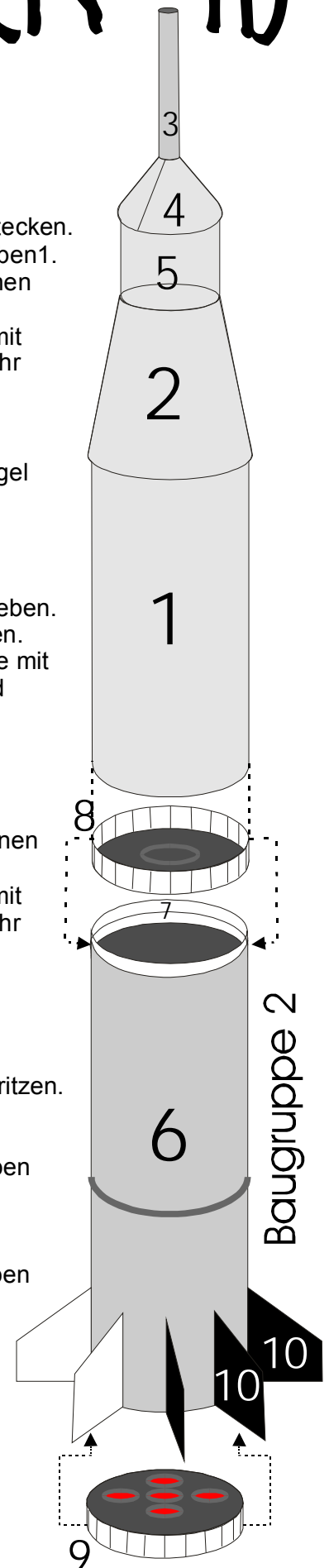
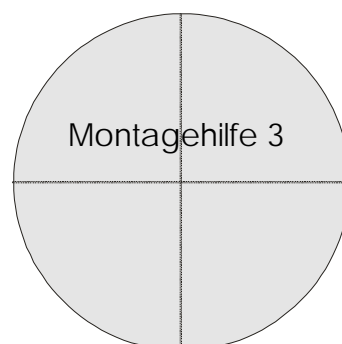
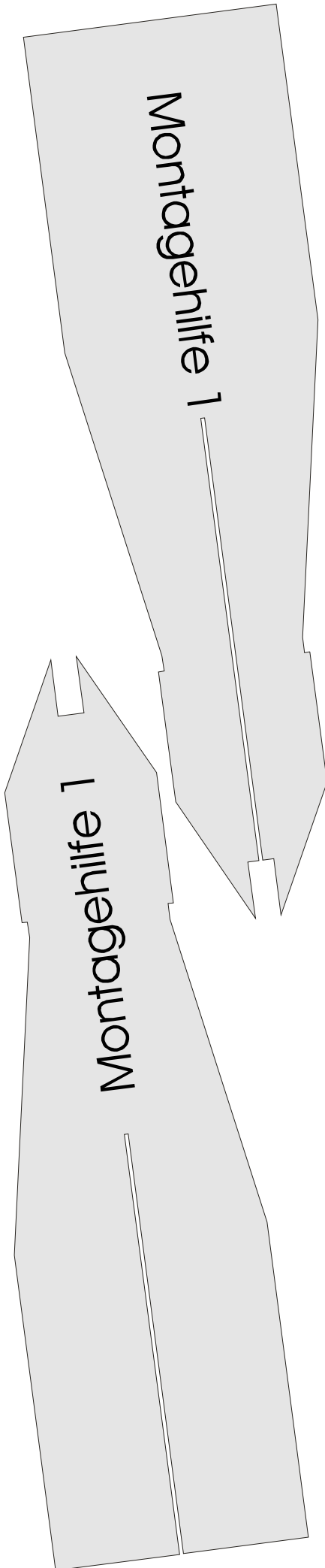

SATURN 1b Baugruppe 2

Die Mondfähre kann man nur mitnehmen, wenn die Rakete eine 2 Stufe hat.

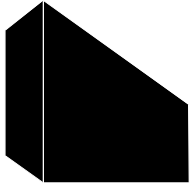

10

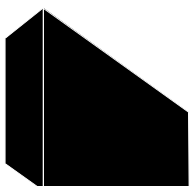
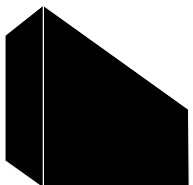
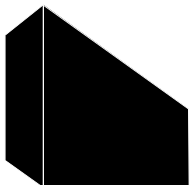
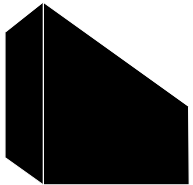
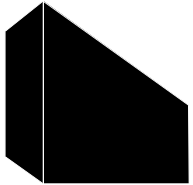
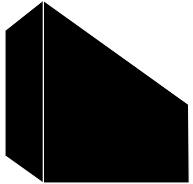
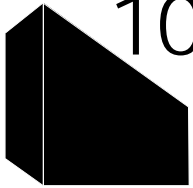

7

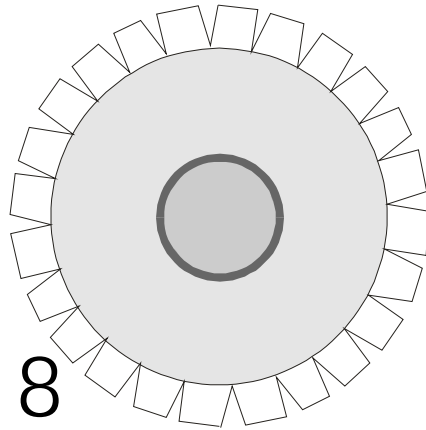

8

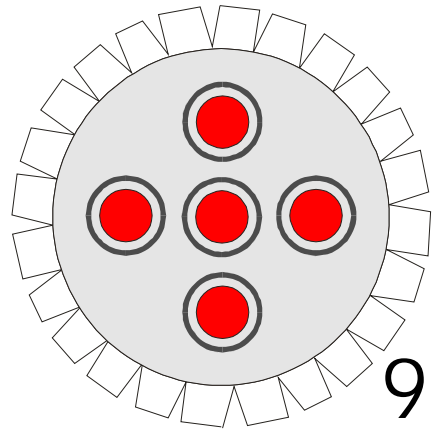

9

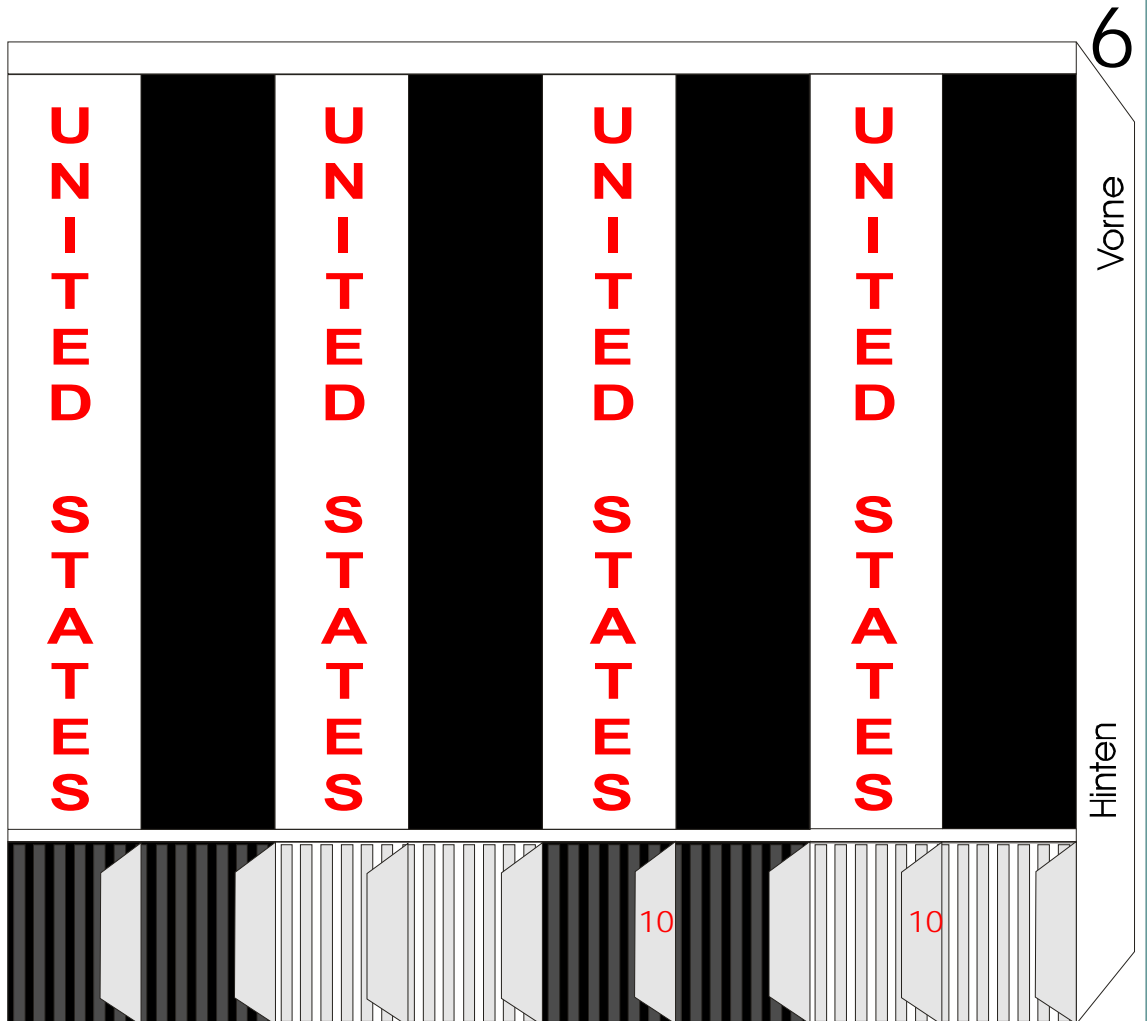

Start ins Weltall!

Achtung! Niemals in die Richtung von anderen Menschen abschießen!